

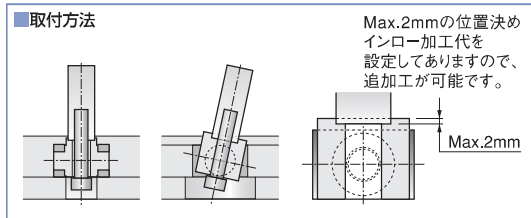

ご注文方法
適用する傾斜ピンより、製品コードを選んでください。
ORDERING METHOD
CKP 6 例:固定ボルトサイズM6の場合
Parts No. EX:M6

No	部品名 (Parts Name)	材質 (Material)
1	傾斜ピンホルダー Inclined Pin Holder	SCM440
2	スライドプレート Slide Plate	OILES #2000

●射出圧を直接受ける構造ではご使用いただけません。

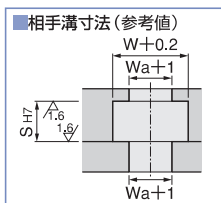
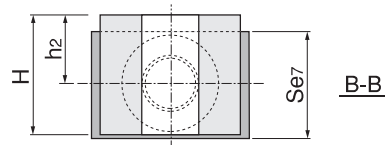
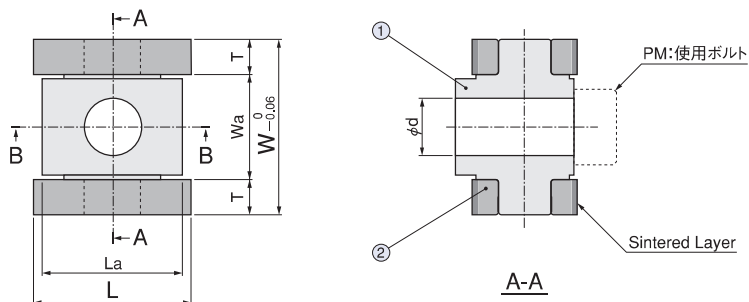

(単位: mm)

Parts No.	W	T ±0.01	L	Se7	H	h2	φd	Wa	La	PM
CKP 4	14	3	12	8	10	6	4.5	8	12	M4
CKP 5	16		15	10	12	7	5.5	10	14	M5
CKP 6	20	4	18	12	14	8	6.5	12	16	M6
CKP 8	28	6.5	35	20	20	12	8.5	15	19	M8
CKP 10	31		40	20	21	12	10.5	18	22	M10

CAD



ご注文方法
ORDERING METHOD
KP 5
Parts No.

No	部品名 (Parts Name)	材質 (Material)
1	傾斜ピンホルダー Inclined Pin Holder	SCM440
2	スライドプレート Slide Plate	OILES #500SP

CAD

●射出圧を直接受ける構造ではご使用いただけません。

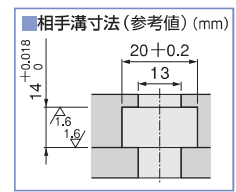
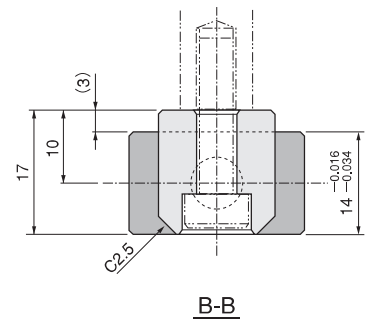
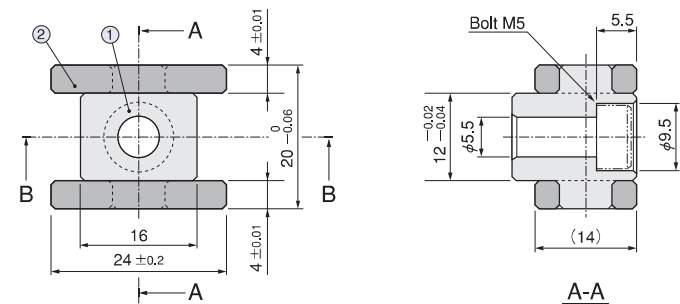

インポート

インポート